



DanVex DEH-1200p / 1700p

Déshumidificateur de l'air

» Guide d'installation
et manuel d'utilisation



Rev. 6.14



CE EAC RoHS

** Les caractéristiques, l'apparence et l'équipement du déshumidificateur peuvent différer de ceux indiqués dans ce manuel en raison d'un travail constant pour améliorer la qualité.*

Lisez ce manuel avant d'utiliser le déshumidificateur.

TABLE DES MATIERES

Consignes de sécurité	3
Précautions d'emploi	4-5
Diagramme schématique du déshumidificateur de l'air	6
Spécifications de la sécheuse	6
Vue en éclaté.....	7
Description des composants.....	8
Instructions d'installation.....	8
Fonction de soupape à aiguille	8
Panneau de commande	9
Fonctionnement.....	10
Fonctionnement automatique	11
Réglage de la direction du flux d'air.....	12
Contrôle de la minuterie	13
Système de dégivrage.....	14
Système de vidange d'eau.....	14
Codes d'erreur.....	14
Schéma de câblage.....	15
Maintenance.....	16
Dépannage.....	17

Consignes de sécurité

- Veuillez lire attentivement les consignes de sécurité ci-dessous avant d'utiliser l'appareil.
- Les instructions sont divisées en deux types - MISES EN GARDE et AVERTISSEMENTS - en fonction de la gravité des risques éventuels et des dommages causés par elles. Pour des raisons de sécurité, les instructions doivent être strictement suivies.

Installation

ATTENTION

Veuillez contacter votre atelier de vente / réparation pour l'installation.

N'essayez pas d'installer le déshumidificateur vous-même, car un travail incorrect peut provoquer des blessures électriques, un incendie et des fuites d'eau.

L'installation dans un endroit inapproprié peut entraîner des accidents. L'installation à l'emplacement suivant n'est pas autorisée.

ATTENTION

Connectez le sol le fil



L'installation n'est pas autorisée appareils dans un endroit où du gaz inflammable peut fuir



INTERDIT

Il n'est pas permis d'exposer appareil exposé vapeur, vapeurs acides, brouillard d'huile



INTERDIT

ATTENTION

Si une anomalie est détectée (par exemple, odeur de brûlé), éteignez le appareil et contactez votre revendeur subdivision









RESPECTER STRICTEMENT

Utilisez une alimentation avec interrupteur automatique

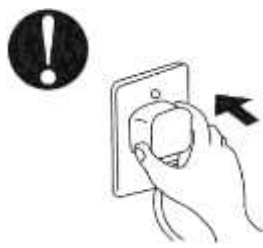

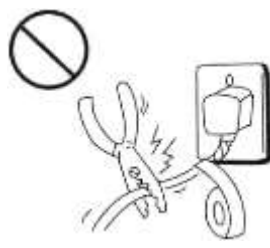
! ATTENTION

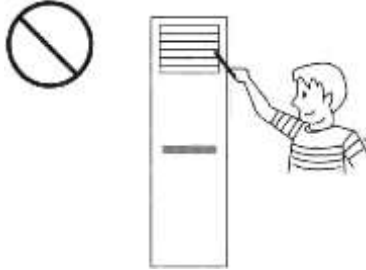
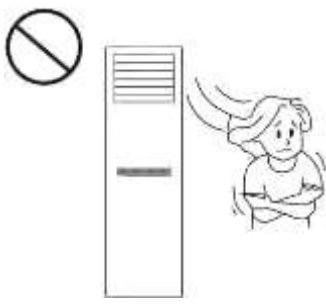
Précautions d'emploi

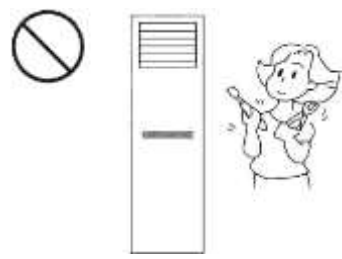
<p>Assurez-vous que la fiche d'alimentation est fermement insérée. Si la fiche n'est pas correctement insérée, cela peut entraîner blessure électrique, surchauffe ou feu.</p> 	<p>Il est interdit de sortir ou brancher pendant que l'appareil fonctionne. Cela peut provoquer un traumatisme électrique ou un incendie dû à une surchauffe.</p> 	<p>Il est interdit d'utiliser endommagé ou électrique câbles inadapté. Cela peut provoquer un traumatisme électrique ou un incendie dû à une surchauffe.</p> 
<p>Il est interdit d'utiliser la même prise pour alimenter d'autres appareils électriques appareils ou réseau extension. Cela peut provoquer un traumatisme électrique ou un incendie dû à une surchauffe.</p> 	<p>Il est interdit de travailler mains mouillées. Cela pourrait entraîner des blessures électriques.</p> 	<p>Il est interdit d'insérer tiges ou autres objets dans l'entrée ou la sortie de ventilation. Cela peut provoquer un traumatisme électrique ou un incendie.</p> 
<p>Ne sois pas sous flux dirigé air pour longue durée dans évitement du négatif conséquences pour votre santé.</p> 	<p>En cas d'anomalie état (odeur brûlé, etc.), retirez la fiche secteur pour arrêter le déshumidificateur ou déconnecter l'alimentation au moyen d'un sectionneur de circuit. Si une condition anormale persiste, cela peut provoquer des blessures électriques ou incendie dû à une surchauffe. Contactez votre revendeur ou centre de service pour réparation dès que possible.</p> 	<p>Il est interdit d'effectuer réparez-vous. Mal exécuté les réparations peuvent provoquer des blessures électriques ou un incendie. Pour réparations besoin de contacter votre revendeur ou à un centre de service.</p> 

! ATTENTION

Précautions d'emploi







<p>Ne tirez pas un câble électrique pour retirer la fiche de la prise. Cela pourrait provoquer une surchauffe du câble et feu.</p>  <p>INTERDIT</p>	<p>Si le déshumidificateur n'est pas utilisé pour longue durée, il est nécessaire de retirer la fiche de prises. Une poussière excessive ne peut pas le câble réseau peut également prendre provoquer de surchauffe ou feu.</p> 	<p>Débranchez le déshumidificateur de alimentation avant nettoyage. Fais attention pour ne pas endommager le ventilateur interne qui tourne à haute vitesse.</p> 
<p>Il est interdit d'utiliser déshumidificateur pas pour son usage prévu. N'utilisez pas de dessiccant pour sécher la précision outils, nourriture, plantes et art accessoires. Cela pourrait affectent la qualité de la nourriture.</p>  <p>INTERDIT</p>	<p>Il est interdit d'installer chauffage avant du déshumidificateur de l'air. En cas de combustion incomplète du carburant dans le radiateur toxique peut être libéré monoxyde de carbone.</p>  <p>INTERDIT</p>	<p>Il est interdit de verser de l'eau lors du déshumidificateur pour nettoyage. Cela peut provoquer blessures électriques.</p>  <p>INTERDIT</p>
<p>Le déshumidificateur n'est pas destiné à être utilisé dans des environnements très poussiéreux ou corrosifs contenant des vapeurs de chlore, des acides, des solvants, des brouillards d'huile, du sel, etc.</p> <p>Lorsque l'appareil est utilisé dans une piscine, il est nécessaire de contrôler la composition de l'eau lors de l'ajout de produits chimiques. Principalement la formation de vapeurs contenant du chlore, qui ont des effets néfastes sur l'homme, peuvent irriter les yeux et provoquer des difficultés respiratoires, elles sont également capables de mettre hors d'usage les équipements fonctionnant dans la piscine. Les composants du déshumidificateur doivent être protégés contre la corrosion, sinon sa durée de vie sera réduite.</p>		

Diagramme schématique du déshumidificateur de l'air

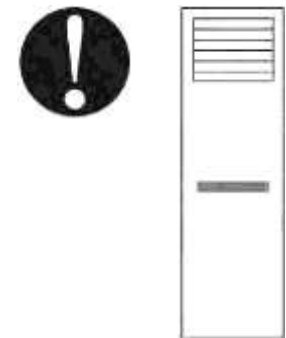

Le déshumidificateur utilise un circuit de réfrigération pour convertir l'air humide en air chaud et sec. Lorsque l'air humide traverse le condenseur, l'eau qu'il contient se condense et l'air devient sec.

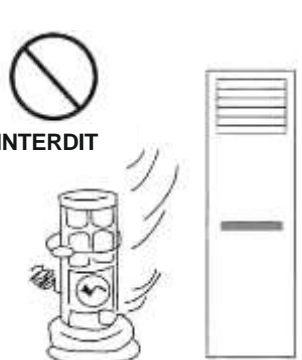
Spécifications de la sécheuse		
Modèle	DEH-1200p	DEH-1700p
Productivité (l/D)	108	168
Consommation d'énergie (W)	1300	1628
Consommation d'air (m ³ /h)	850	1000
Réfrigérant (g)	R32 / 630	R32 / 700
Tension d'alimentation	220-240 B/50 Hz / 1f.	220-240 B/50 Hz / 1f.
Courant (A)	5,8	7,4
Pompe de drainage	non applicable	oui
Niveau sonore (dB (A))	47	48
Dimensions de l'unité (mm) (LxHxP)	485x1735x310	485x1735x410
Dimensions de l'emballage (mm) (LxHxP)	565x1930x370	565x1930x470
Poids (net / brut) (kg)	49/64	67/80
Degré de protection	IP21	IP21
Conditions d'essai: température bulbe sec 30 °C, humidité relative 80%.		

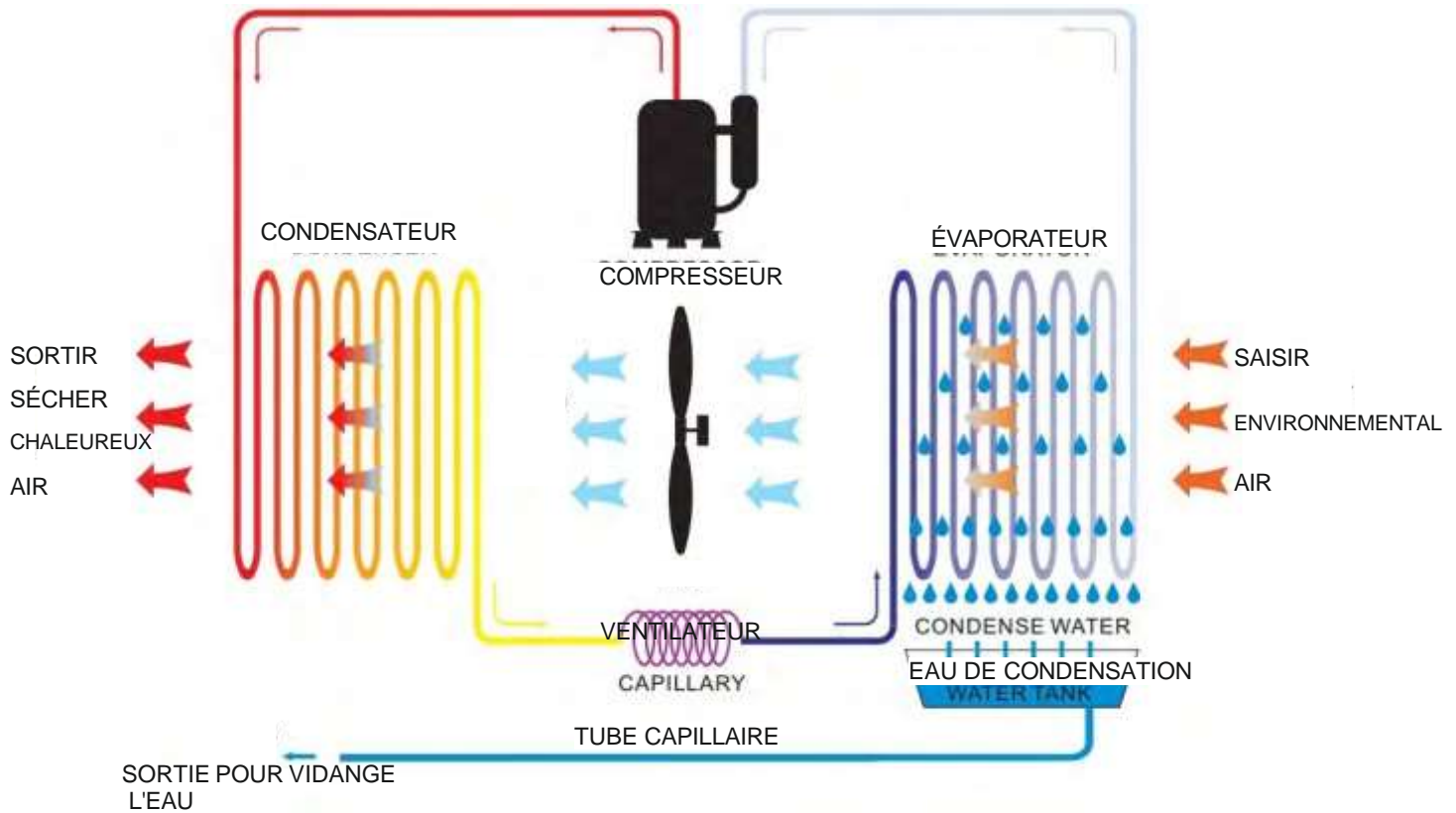
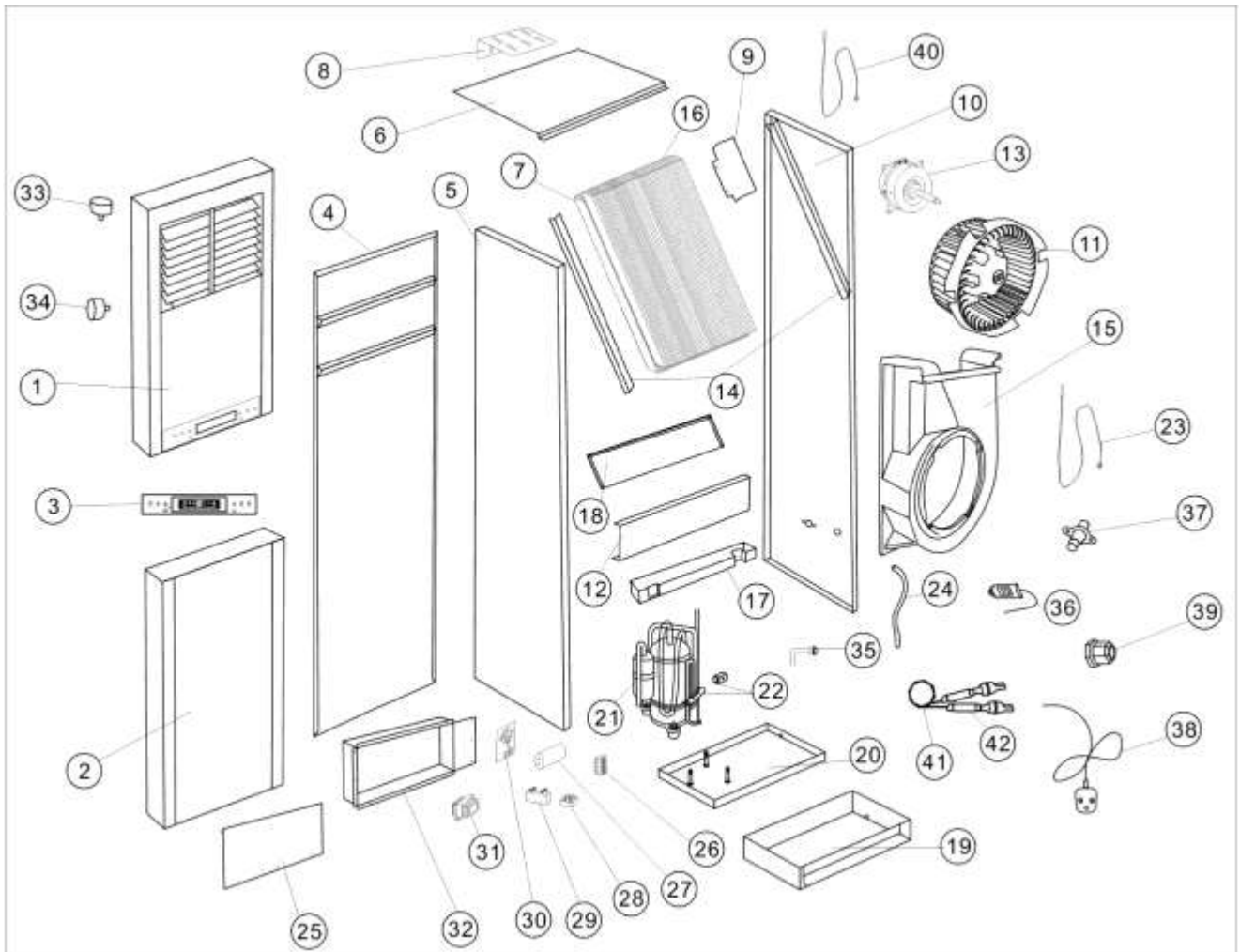

1	Panneau avant 1	15	Conduit d'air en mousse	29	Condensateur moteur
2	Panneau avant 2	16	Évaporateur	30	Circuit imprimé
3	Panneau de commande	17	Compte-gouttes	31	Transformateur
4	Panneau arrière	18	Déchiqueteuse à eau	32	Armoire électrique
5	Panneau de gauche	19	Base en plastique	33	Moteur pas à pas
6	Le couvercle supérieur	20	Châssis	34	Moteur synchrone
7	Condensateur	21	Compresseur	35	Vanne de remplissage de gaz
8	Fixation supérieure assiette	22	Vanne à quatre voies	36	Capteur d'humidité
9	Couverture plastique	23	Capteur de température dans la chambre	37	Connecteur de vidange
10	Panneau droit	24	Un tuyau de vidange	38	Câble réseau
11	Décharge radiale ventilateur	25	Couverture électrique cabinet	39	Connecteur PG
12	Casquette	26	Réglette à bornes	40	Capteur de température dégivrage
13	Moteur de ventilateur	27	Compresseur condenseur	41	Tube capillaire
14	Support pour échangeur de chaleur	28	Terminal commun	42	Filtre

Description des composants

- 0.1 Sortie d'air
- 0.2 Panneau de contrôle
- 0.3 Filtre à air (interne)
- 0.4 Entrée d'air
- 0.5 Sortie du tuyau de vidange
- 0.6 Sortie de vidange.

Instructions d'installation

Pour assurer une position stable du sècheur pendant le fonctionnement, le montage sur la plaque fixe supérieure est effectué comme suit.

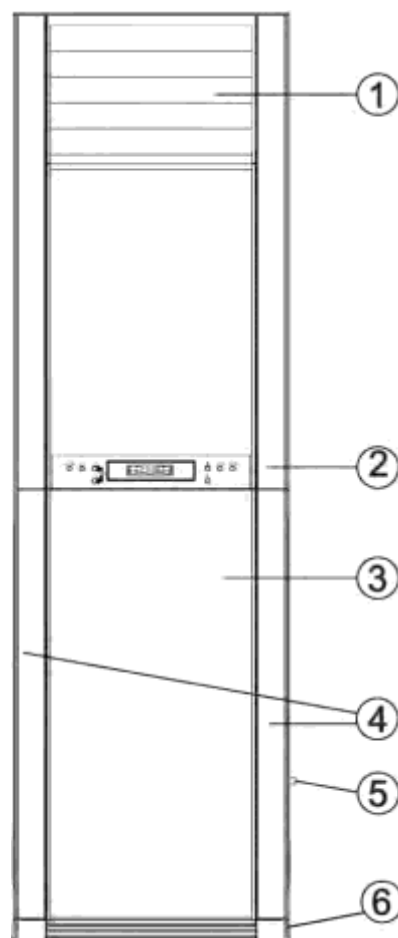
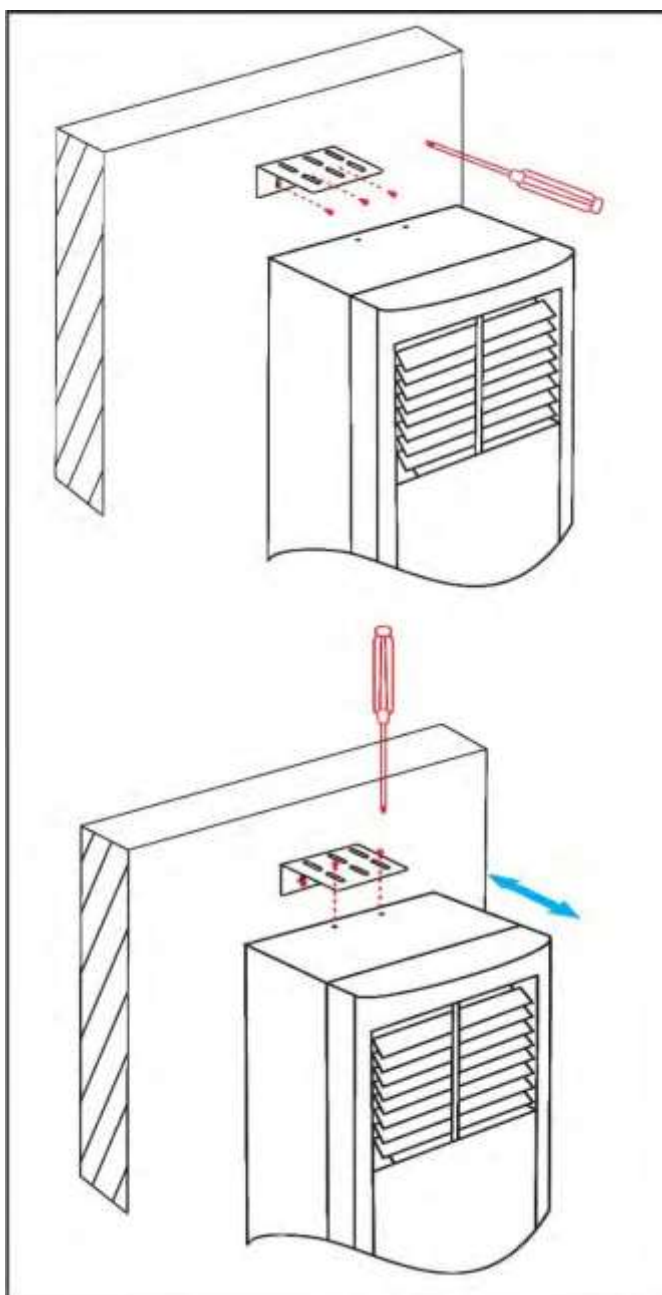

Fonction de soupape à aiguille

Pour contrôler la pression dans le système d'exploitation ou pour charger le réfrigérant, l'opérateur peut utiliser cette vanne pour les travaux d'entretien appropriés!



Panneau de commande

Boutons

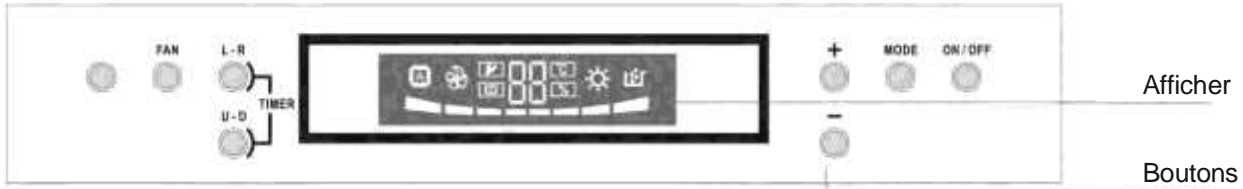

- ON / OFF** Utilisez ce bouton pour démarrer ou arrêter le travail
- FAN** Utilisez ce bouton pour sélectionner la vitesse du ventilateur. La vitesse le ventilateur est sélectionné dans l'ordre suivant: "Lente" (LOW), "Moyen" (MID), "Rapide" (RAPIDE)
- L-R** Utilisez ce bouton pour tourner de gauche à droite ou arrêter le volet de circulation d'air
- TIMER** Appuyez sur les boutons "L-R Swing" et "U-D Swing" pour régler la minuterie
- MODE** Le mode de fonctionnement est sélectionné dans l'ordre suivant: "Automatique" (Automatic), "Déshumidifier" (Dehumidifying), "Ventilateur" (Fan), "Chauffage" (Heating)
- + / -** Une pression sur le bouton "+" entraîne une augmentation de la température de 1°C. Une pression sur le bouton "-" fait chuter la température de 1°C.
- U-D** Utilisez ce bouton pour monter et descendre ou arrêter le volet de circulation d'air

Afficher

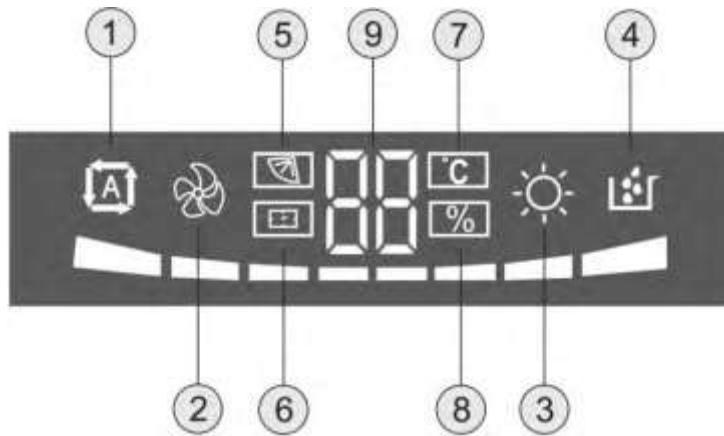

- 1. Mode automatique
- 2. Fan mode
- 3. Mode de chauffage (facultatif)
- 4. Mode de déshumidification (de base)
- 5. Volets
- 6. Affiché lorsque "L'HORLOGE" (CLOCK)
- 7. Affiché lorsque "TEMPÉRATURE" (TEMPERATURE).
- 8. Affiché lorsque "L'HORLOGE" (CLOCK) / "TEMPÉRATURE" (TEMPERATURE) / HUMIDITÉ.
- 9. Valeur numérique de l'humidité, de la température, de la minuterie.

Fonctionnement

Réglage correct des modes de chauffage, de déshumidification et de ventilation

Sélection du mode de fonctionnement (1)

Appuyez sur le bouton "Mode" pour sélectionner le mode de fonctionnement souhaité; le changement se produit dans l'ordre suivant:

"Automatique" → "Déshumidification" → "Ventilateur" → "Chaleur"
↑

REMARQUE:

- Une description détaillée du mode automatique est donnée à la page suivante.

Sélection du mode de flux d'air (2)



Appuyez sur le bouton "FAN" pour sélectionner la vitesse de ventilation souhaitée; le changement se produit dans l'ordre suivant:

"Auto" → "Faible" → "Moyen" → "Elevé"
↑

REMARQUE:

- Lorsque le mode automatique est sélectionné, le déshumidificateur maintiendra automatiquement le débit d'air requis en fonction de la température ambiante.
- Lorsque le mode de déshumidification est sélectionné, le débit d'air est réglé par l'unité et le réglage du ventilateur ne fonctionne pas.



Sélection de température (3)

Appuyez sur le bouton de réglage de la température "  " pour régler la température 1 degré plus haut. Appuyez sur le bouton de réglage de la température "  " pour régler la température 1 degré plus bas. Maintenez le bouton correspondant enfoncé pour augmenter / diminuer progressivement la température.

REMARQUE:

- Plage de réglage de la température: 18 ~ 31 °C.

Activation (4)

Appuyez sur le bouton de réglage de la température "  " pour régler la température 1 degré plus haut. Appuyez sur le bouton de réglage de la température "  " pour régler la température 1 degré plus bas. Maintenez le bouton correspondant enfoncé pour augmenter / diminuer progressivement la température.

REMARQUE:

- Si vous souhaitez que l'appareil fonctionne avec les mêmes paramètres pour le mode, le débit d'air précédemment utilisé, ignorez les étapes 1 à 3 et passez directement au démarrage de l'appareil. Si moins de 3 minutes se sont écoulées depuis le dernier arrêt, le compresseur ne redémarrera qu'après 3 minutes pour protéger le système. Si un changement de mode se produit après la mise sous tension, le système peut démarrer avec un délai de 3 minutes.
Après avoir sélectionné le mode de chauffage, le ventilateur intérieur commencera à fonctionner quelque temps après la mise en marche de l'unité pour empêcher l'air froid de circuler au début. Une fois allumé, le débit d'air et la température peuvent être réglés séparément à la discrétion de l'utilisateur.

Mode de contrôle automatique de la température (uniquement avec l'option chauffage)

Sélection du mode de fonctionnement (1)

Appuyez sur le bouton "Mode" pour sélectionner le mode automatique.

Réglez la température (chauffage) avec la touche "+" ou "-" avec confirmation après 5 secondes, puis réglez l'humidité avec la touche "+" ou "-" avec confirmation après 5 secondes.

Sélection du mode de flux d'air (2)

Appuyez sur le bouton "FAN" pour sélectionner la vitesse de ventilation souhaitée; le changement se produit dans l'ordre suivant:

"Auto" → "Faible" → "Moyen" → "Elevé"



REMARQUE:

- Lorsque le mode automatique est sélectionné, l'appareil maintient automatiquement le débit d'air requis en fonction de la température ambiante.

Activation (3)

Appuyez sur le bouton "Marche" / "Arrêt". Après avoir reçu le signal, l'appareil émet deux bips, l'indicateur d'état de fonctionnement s'allume et le déshumidificateur commence à fonctionner en mode automatique.

REMARQUE:

- En mode automatique, l'utilisateur peut sélectionner indépendamment la température et l'humidité de la pièce:

Chaleur	réglable dans la gamme 18~31 °C	réglage d'usine: 25 °C
Déshumidification	réglable dans la gamme 1%~99%	réglage d'usine: 60%

Réglage automatique

Cause	Bouton	Procédure
Vitesse inappropriée ventilateur	"Ventilateur" (FAN)	Appuyez une fois pour modifier progressivement le débit d'air jusqu'à ce que la valeur souhaitée soit obtenue

Réglage de la direction du flux d'air

Réglage de la direction du flux d'air haut-bas

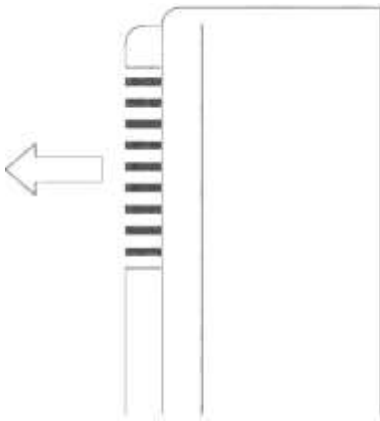

Flux d'air dirigé horizontalement

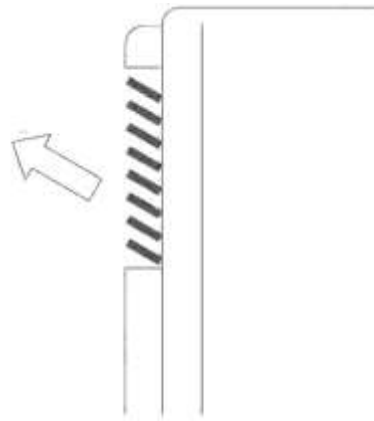

Flux d'air pointant vers le haut

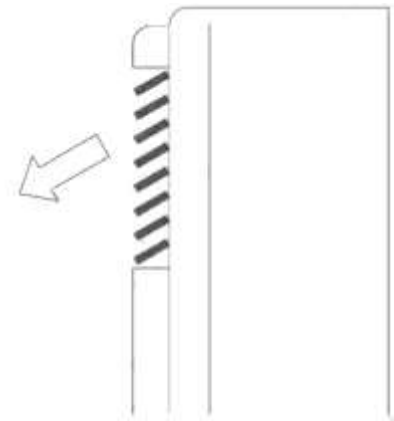

Flux d'air pointant vers le bas

REMARQUE:

- Pour fixer les volets dans la position souhaitée, mettez-les en mode de rotation automatique et lorsqu'ils atteignent la position souhaitée, arrêtez la rotation. Il est nécessaire de régler l'angle d'installation des stores à l'aide de la télécommande. L'installation manuelle des stores peut affecter leur fonctionnement normal; dans ce cas, déconnectez temporairement l'appareil et redémarrez-le.
- Pour un effet optimal, les réglages sont généralement effectués dans l'ordre suivant: "déshumidification" - "flux d'air horizontal" ou "flux d'air vers le haut" - "flux d'air vers le bas".

Réglage de la direction du flux d'air gauche-droite

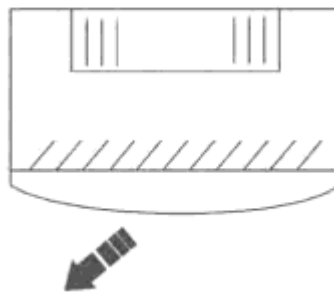
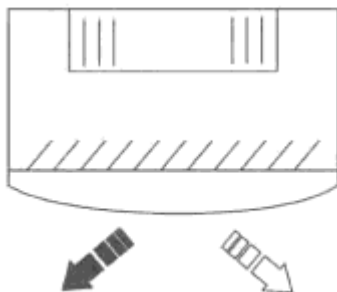

REMARQUE: ne déplacez pas manuellement le volet de gauche à droite.

Contrôle de la minuterie

Allumer la minuterie

1. Appuyez sur le bouton On Timer. ("Timer On") pour régler l'heure de démarrage de la minuterie. Appuyez une fois sur le bouton pour modifier l'intervalle de temps d'une heure en mode cycle 6, 7, 8 ... 12 ..1, 2..5, 6 (l'écran affiche l'heure précédemment utilisée comme heure de début du réglage actuel). Si le bouton est maintenu enfoncé, l'intervalle de temps augmentera progressivement d'une heure.
2. Dirigez la télécommande vers le récepteur du déshumidificateur Appuyez sur le bouton "Timer Confirm" pour transférer les données de réglage de la minuterie vers le sèche-linge. L'indicateur de minuterie sur l'appareil s'allume alors, indiquant que l'appareil est en mode minuterie. Lorsque l'heure de mise en marche réglée est atteinte, le déshumidificateur commence à fonctionner en mode pré-réglé.

REMARQUE:

- Avant d'utiliser la minuterie, réglez le mode de fonctionnement, la température, le débit d'air, etc. télécommande. Lorsque la minuterie est réglée en mode MARCHE, le déshumidificateur commencera à fonctionner selon le dernier réglage.
- En règle générale, la minuterie est réglée lorsque le déshumidificateur ne fonctionne pas. Si la minuterie ON est réglée pendant que le déshumidificateur est en marche, l'appareil est immédiatement mis hors tension et redémarré après une durée prédéfinie.
- Si vous appuyez sur le "On-Off". ("Marche-Arrêt") pendant le processus de réglage de la minuterie, l'appareil démarre immédiatement, le réglage de la minuterie est annulé et l'indicateur de la minuterie ne s'allume pas.

Éteignez la minuterie

1. Appuyez sur le bouton Minuterie d'arrêt. ("Timer Off") pour régler l'heure d'arrêt de la minuterie. Appuyez une fois sur le bouton pour modifier l'intervalle de temps d'une heure en mode cycle 6, 7, 8 ... 12 ..1, 2..5, 6 (l'écran affiche l'heure précédemment utilisée comme heure de début du réglage actuel). Si le bouton est maintenu enfoncé, l'intervalle de temps augmentera progressivement d'une heure.
2. Appuyez sur le bouton "Timer Confirm" pour transférer les données de réglage de la minuterie vers le sèche-linge. L'indicateur de minuterie sur l'appareil s'allume alors, indiquant que l'appareil est en mode minuterie. Lorsque l'heure de déclenchement est atteinte, le climatiseur s'arrête automatiquement.

REMARQUE:

- La minuterie d'arrêt ne peut être réglée que lorsque le déshumidificateur est en marche.
- L'activation et la désactivation de la minuterie ne peuvent pas être réglées en même temps.
- Indicateur de minuterie sur la télécommande: Au fur et à mesure que le temps s'écoule, l'écran affiche le temps restant.
- Si vous appuyez sur le "On-Off". ("On-Off") pendant le réglage de la minuterie d'arrêt, l'appareil s'arrêtera immédiatement, le réglage de la minuterie sera annulé, et l'indicateur minuteur ne pas briller.

Éteignez la minuterie

Cliquez sur le bouton "Timer-Cancel" pour annuler les paramètres d'activation et de désactivation de la minuterie.

Système de dégivrage

Séquence de dégivrage:

1. Démarrer

Le dégivrage démarre si les conditions suivantes sont remplies simultanément:

- le compresseur et le moteur du ventilateur fonctionnent sans arrêt;
- la température au capteur de dégivrage est inférieure à 3°C pendant plus de 45 minutes;
- la température selon le capteur de dégivrage tombe à -7°C.

2. Après 15 secondes, la vanne 4 voies commence à bouger.

3. Cinq secondes après son arrêt, le compresseur démarre en mode autonome; le givre accumulé sur les stores commence à fondre, ce qui s'accompagne généralement d'un dégagement de vapeur

4. Arrêtez:

Le dégivrage s'arrête si l'une des conditions suivantes est remplie:

- le dégivrage est effectué pendant 20 secondes, et la température détectée par la sonde de dégivrage monte à 12°C;
- la durée totale de fonctionnement du compresseur est de 8 minutes.

5. Le compresseur commence à fonctionner.

6. Après 15 secondes, la vanne 4 voies commence à bouger.

7. Cinq secondes après l'arrêt, le compresseur et le ventilateur redémarrent en mode chauffage.

8. Pendant le dégivrage, l'indicateur d'état de fonctionnement clignote.

Système de vidange d'eau

En mode déshumidification, l'eau condensée est évacuée dans le réservoir d'eau interne. Après avoir atteint un certain niveau d'eau dans le réservoir, la pompe de vidange est mise en marche. Si l'eau peut être évacuée dans les 8 minutes, le déshumidificateur continue de fonctionner; sinon, le compresseur et le moteur s'arrêteront et le panneau de commande affichera un message d'erreur «E4», indiquant que l'eau doit être vidangée. Dans ce cas, coupez l'alimentation et redémarrez le déshumidificateur, après quoi l'opération se poursuivra.

Codes d'erreur



E1 : erreur du capteur de température ambiante;

E2 : erreur du capteur de température de dégivrage;

E3 : erreur du capteur d'humidité;

E4 : erreur de vidange;

P1 : erreur de résistance électrique.

Schéma de câblage

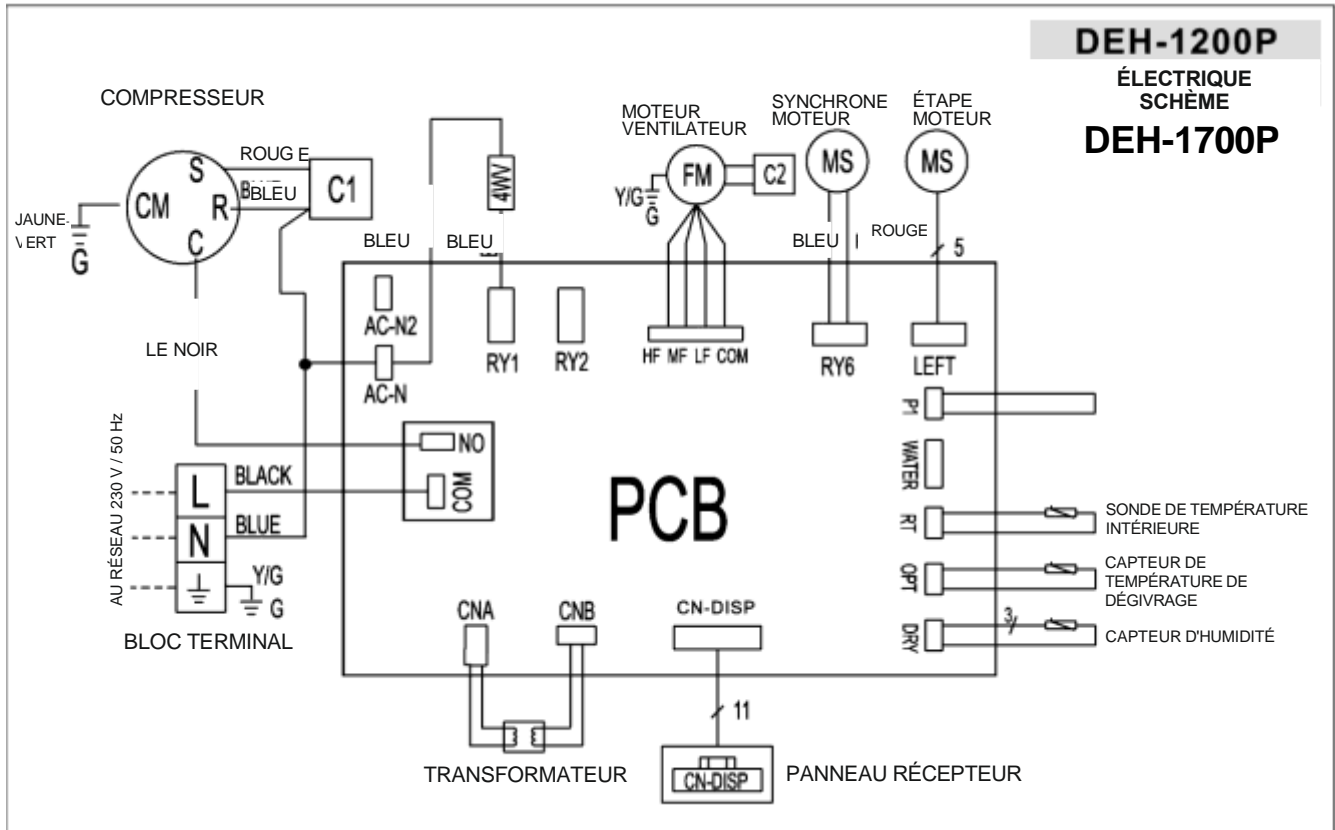







Maintenance

Pour un bon fonctionnement du déshumidificateur:

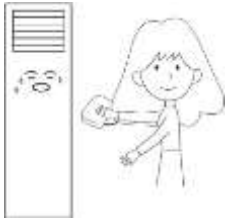
<p>établir un bon température ambiante;</p>	<p>ne bloquez pas l'entrée ou la sortie d'air;</p>	<p>utiliser une minuterie efficacement;</p>
<p>fermez les portes et les fenêtres pendant que l'appareil fonctionne;</p>	<p>déconnecter l'alimentation interrupteur automatique, si l'appareil n'est pas utilisé pendant une longue période;</p>	<p>utiliser des stores efficacement.</p>

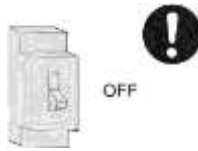

! ATTENTION

Assurez-vous que le système et le disjoncteur sont éteints avant d'effectuer la maintenance.

<p>Télécommande</p> <p>N'utilisez pas d'eau. Essuyez la télécommande avec un chiffon. Ne pas utiliser essuie-glace ou tissu chimique.</p> 	<p>Logement</p> <p>Essuyez l'air après-shampooing doux sec avec un chiffon. Pour supprimer dépôts complexes utiliser une solution aqueuse détergent neutre. Pressez avant d'essuyer chiffon. Après le nettoyage supprimer complètement les traces détergent.</p> 
<p>N'utilisez pas les substances suivantes pour le nettoyage</p> <div style="display: flex; justify-content: space-around;">   </div> <div style="display: flex; justify-content: space-between; margin-top: 10px;"> <div data-bbox="161 936 703 999"> <p>Kérosène, essence, diluant ou nettoyant peut endommager le revêtement de l'appareil.</p> </div> <div data-bbox="772 936 1390 999"> <p>Eau chaude à plus de 40°C (104°F) peut provoquer une décoloration ou une déformation.</p> </div> </div>	
<p>Nettoyage du filtre à air Appuyez sur le loquet en haut du volet et retirez le volet, puis retirez le filtre en biais.</p> <p>Nettoyez le filtre Utilisez un aspirateur pour collecter la poussière ou nettoyez le filtre avec de l'eau. Après le lavage, séchez complètement le filtre à l'ombre, puis remettez-le dans l'appareil.</p>  <div style="position: absolute; top: 10px; right: 10px; border: 1px solid gray; border-radius: 50%; padding: 5px; background-color: #e0e0e0;"> <p>Once every two weeks</p> </div>	
<p>Entretien du déshumidificateur après la fin de la saison:</p>	
<p>1. Faites fonctionner le déshumidificateur en mode ventilateur pendant environ une demi-journée. Par beau temps, l'appareil peut être allumé pendant une demi-journée en mode ventilateur pour sécher complètement les surfaces intérieures.</p> 	<p>2. Éteignez l'interrupteur principal.</p> 
<p>3. Nettoyez le boîtier.</p> 	<p>4. Retirez les piles de la télécommande sans fil.</p>

Dépannage

Avant de contacter le centre de service, vérifiez les vérifications suivantes.

Vérifier ordinaire travailler	<p>Le système n'est pas redémarre immédiatement</p> 	<ul style="list-style-type: none"> ● Après l'arrêt, l'appareil ne redémarre pas immédiatement. Le redémarrage se produit après 3 minutes afin de protéger le système ● Lorsque la fiche secteur est retirée et rebranchée, le circuit de sécurité empêche le déshumidificateur de fonctionner pendant 3 minutes
	<p>Du bruit se fait entendre</p> 	<ul style="list-style-type: none"> ● Des sifflements ou des gargouillis peuvent être entendus pendant le fonctionnement ou lorsque l'appareil est arrêté. Dans les 2-3 premières minutes après le démarrage de l'appareil, ce bruit est plus perceptible (formé à la suite de l'écoulement de réfrigérant dans le système) ● Des craquements peuvent être entendus pendant le fonctionnement de l'appareil. Ce bruit est généré par l'expansion ou la contraction de l'enceinte due aux fluctuations de température ● Un fort bruit de flux d'air pendant le fonctionnement de l'unité peut indiquer que le filtre à air est trop sale
	<p>L'apparition d'étrangers les odeurs</p>	<ul style="list-style-type: none"> ● En effet, le système fait circuler les odeurs de la pièce (comme les meubles ou la fumée de cigarette)
Complexe chèque	<p>L'appareil n'est pas du tout travail</p>	<ul style="list-style-type: none"> ● La fiche d'alimentation est-elle branchée dans la prise? ● La tension secteur est-elle présente? ● Le fusible est-il défectueux?
	<p>L'appareil fonctionne inefficace</p>	<ul style="list-style-type: none"> ● Le filtre à air est-il sale? En règle générale, le filtre doit être nettoyé tous les 15 jours ● Y a-t-il des obstructions devant les orifices d'entrée et de sortie? La température est-elle correctement réglée? ● Les portes ou fenêtres sont-elles ouvertes n'importe où?



DANVEX[®]

WWW.DANVEX.COM

